

外部密閉系精密循環装置ネオクール[®]サーキュレータ

Precision Closed Cooling Circulators | 冷却水密閉系循環装置

CFA302/611・CFW611

温度制御範囲 -10~+80℃(CFA611・CFW611) -10~+60℃(CFA302)

温度調節精度/温度変動 JTM K05±0.1℃/JIS ±0.2℃(CFA611・CFW611)

温度調節±0.1℃の精度 / 空冷式と水冷式のラインアップ



機器の発熱部の冷却装置として強力な冷却能力を発揮する、空冷式と水冷式の外部密閉系精密恒温循環装置をラインアップしました。

- 使用温度範囲 -10~+80℃(CFA302: -10~+60℃)、温度調節精度±0.1℃の高精度の循環水を供給します。
- 冷却装置として強力な冷却能力を発揮します。(at 液温10℃、室温 at 20℃)
CFA302冷却能力 370W
CFA611冷却能力 850W
CFW611冷却能力 1,300W水冷式
- CFA302/611は空冷方式、CFW611は装置からの排熱が少ない水冷式です。
- オートストップ運転、オートスタート運転、温度出力端子、キャリブレーションオフセット機能、RS485外部通信機能など多彩なサポート機能を標準装備しています。
- 循環経路のステンレス化により耐食性能が向上しました。(水道水~純水まで使用ができます: CFA611/CFW611)
- 高性能ポンプ(工場出荷時設定のオプション)組替え設定で、標準装備のポンプ能力に対し、流量・揚程が向上します。(CFA611/CFW611)

仕様

商品コード	221348	221565	221566	
型式	CFA302	CFA611	CFW611	
循環方式	外部密閉系循環			
循環水	水道水	水道水~A1純水		
冷却方式	空冷	水冷		
性能	温度制御範囲	-10~+60℃(冷凍機動作~40℃)	-10~+80℃(冷凍機動作~40℃)	
	設定温度範囲	-15~+65℃	-15~+85℃	
	温度調節精度/温度変動	JTM K05 ±0.1℃ at 20℃/ JIS ±0.3℃ at 20℃	JTM K05 ±0.1℃ at 20℃/ JIS ±0.2℃ at 20℃	
	温度表示単位	0.1℃		
構成	冷却能力	約370W(318Kcal/h) at 液温10℃	約850W(731Kcal/h) at 液温10℃	
	使用周囲温度範囲	5~35℃		
	冷凍機・冷媒	空冷式 300W・R404A	空冷式 600W・R404A	
	温度制御	PID制御		
構成	温度センサ	ダブルセンサ: Pt100Ω(温度制御用)+K熱電対(過昇防止用)		
	循環ポンプ	マグネットポンプ45W	マグネットポンプ65W	
	装置循環能力(50/60Hz)	最大流量(ポンプ能力)	8.9/10.3ℓ/min (15.0/17.0ℓ/min)	12.7/14.4ℓ/min (22.0/25.0ℓ/min)
		最大揚程(ポンプ能力)	6.6/9.0m (8.0/11.0m)	10/13.4m (10/13.5m)
	ヒータ	850W(SUS316)	2.5kW(SUS316)	3.2kW(SUS316)
	冷却器	銅ニッケルメッキ処理		
	循環口	Rc3/8 Φ13 ストレート循環ノズル付	Rc3/8	
給排水設備			給水(水道水)水温10~28℃、給水量15ℓ/min以上 給水圧力3~7kg/mi(運転中0.5kg/mi以上)給水接続口: カブラ 排水 φ16ニッケル接続	
安全装置	自己診断機能、過電流付漏電ブレーカ、冷凍機オーバーロードリレー保護回路、冷凍機圧力検知、冷凍機保護用遅延タイマ機能、ポンプ空運転防止用フオートスイッチ、循環ポンプ保護用バイパス、自動過昇防止機能、過昇防止器、冷凍機過負荷低減運転(CFA611/CFW611)、給水圧力低下検知(CFW611)			
その他の機能	排水コック、防塵フィルタ、RS485外部通信機能、冷凍機圧力インジケータ、キーロック機能、キャリブレーションオフセット機能、温度出力端子(4~20mA)、水槽フィルタ、オーバーフロー、ストレーナ(戻り口)(CFA611/CFW611)			
付属品	排水ホース0.5m 1本 オーバーフロー用ホース0.5m 1本、ストレーナ(戻り口)1セット(CFA611/CFW611) CFW611: 冷却水給水ホース(給水側: 化学水栓口接続、装置側: カブラ式 ^{※2})2m 1本、冷却水排水(ブレード)ホース2m 1本、ワイヤーバンド 1個			
規格	水槽寸法 ^{※3}	幅245×奥行315×高さ180mm	幅127×奥行317×高さ160mm	
	水槽容量	約13ℓ	約6ℓ	
	外形寸法 ^{※3}	幅380×奥行565×高さ725mm	幅380×奥行535×高さ955mm	
	電源(50/60Hz)定格電流	AC100V 13.8A/13.0A(20A)	単相 AC200V 18.6A ^{※4} (30A)	単相 AC200V 22A ^{※4} (30A)
重さ	約60kg	約76kg	約78kg	
価格	¥440,000	¥561,000	¥605,000	

(注)上記の価格には、消費税は含まれておりません。●荷造・運送・搬入・据付費は別途申し受けます。

※1. 性能データは室温20℃無負荷状態、定格電源電圧50Hz時の値です。環境温度及び使用状況により変化します。

※2. 冷却水の給排水接続を変更される場合は、給水側Rc1/4、排水側Rc3/8に対応した配管材をご用意ください。※3. 水槽寸法・外形寸法は突起部を含みます。

※4. 電源プラグは付属しません。電源コードの長さは器外約2mです。電源欄の()はブレーカ容量および電源設備容量です。

(注)設定温度が40.1℃以上の場合には冷凍機がOFFになりますので、冷却することはできません。

2年間保証

弊社ホームページ上でお客様登録いただくと通常1年の無償保証が2年間となります。

機種一覧 ▶ 305頁

ダイジェスト

イントロダクション

科学・産業機器

恒温・乾燥器/恒温恒湿器

高温炉・バージガス

産業機器

プラズマ装置

恒温培養器

凍結乾燥・冷却トラップ

滅菌器

純水製造装置

恒温液槽

恒温水循環装置

加熱器

濃縮器

減圧・加圧ポンプ

乳化・攪拌・振とう器

造粒乾燥装置

洗浄器

送液ポンプ

フィルター

分析・計測・試験機器

天秤

pH計

表面観察装置

内部観察装置

分光・発光・蛍光装置

液体/ガスクロマトグラフ

物性計測装置

細胞関連装置

遠心分離機

冷凍庫・冷蔵庫

環境・プロセス関連装置

合成・前処理装置

試験機器

電池・半導体・LED関連装置

計測機器

研究施設

システムエンジニアリング

ヒュームフード

粉体封じ込めシステム

給排気システム

実験台

保管・カート・移動用機器

環境制御・実験施設

水槽内(CFA611/CFW611)



コントロールパネル



水位低下監視、冷凍機監視、冷凍機動作インジケータ、循環ポンプインジケータ

背面(CFA302)



- RS485外部通信端子
- 温度出力端子
- 循環口

(注)L型循環ノズルはオプションです。
(CFA302: ストレート循環ノズルφ13.0、標準装備)

左側面(CFA611)



- オーバーフロー(φ10.5)
- 排水コック(φ10.5)

左側面(CFW611)



- オーバーフロー(φ10.5)
- 排水コック(φ10.5)

背面(CFA611/CFW611)



- 循環口: Rc3/8(ノズルはオプション)

背面下(CFW611)



- 水冷接続口
入口: カブラ式 出口: φ16

加熱冷却曲線(CFA302)

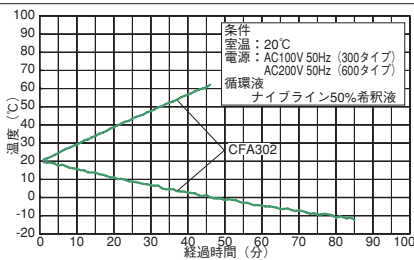

加熱冷却曲線(CFA611)

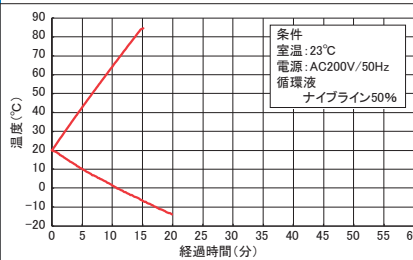

加熱冷却曲線(CFW611)

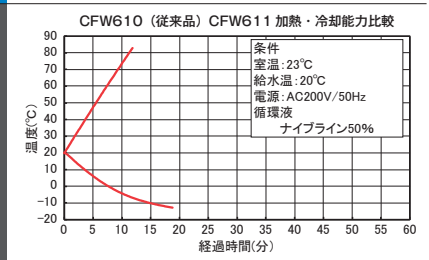

冷却能力曲線(CFA302)

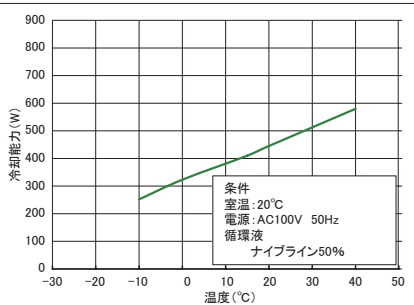

冷却能力曲線(CFA611)

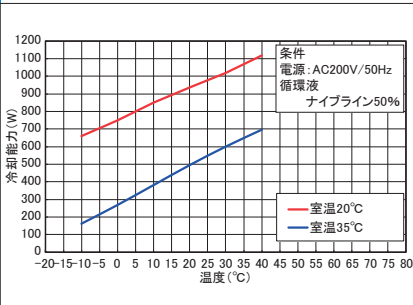

冷却能力曲線(CFW611)

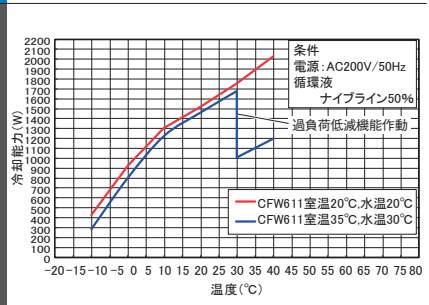

オプション

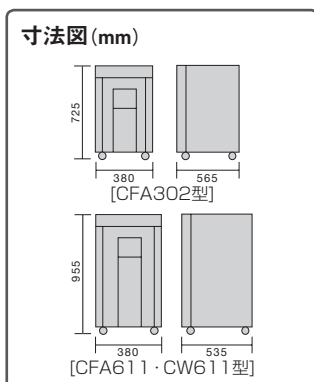

No.	品名	仕様	商品コード	価格
①	●高性能ポンプ組替え(CFA(W)611)	最大流量: 15/17.7 ℓ/min 最大揚程: 14.2/20.4m (50/60Hz)	281441	¥116,000
②	ストレート循環ノズル	φ10.5mm 接続先Rc3/8	221394	¥1,900
③		φ13.0mm 接続先Rc3/8	221399	¥1,900
④		φ16.0mm 接続先Rc3/8	221395	¥1,900
⑤	L型循環ノズル	φ10.5mm 接続先Rc3/8	221396	¥4,000
⑥		φ13.0mm 接続先Rc3/8	221397	¥4,900
⑦		φ16.0mm 接続先Rc3/8	221398	¥4,900
⑧	循環断熱ホース	φ9mm×2m 2本、クランプ4個	221581	¥20,000
⑨	ワンタッチ	ストレート φ10.5mm 接続先Rc3/8 2個セット	221681	¥10,200
⑩	回転ノズル	φ13.7mm 接続先Rc3/8 2個セット	221682	¥10,200
⑪		L型 φ10.5mm 接続先Rc3/8 2個セット	221683	¥10,200
⑫		φ13.7mm 接続先Rc3/8 2個セット	221684	¥10,200
⑬	外部通信アダプタ	RS485-RS232C 変換	281388	¥99,200
⑭	キャスト固定用ホルダ	4個セット	282440	¥6,000

●印 本体ご注文時に指定ください。

●仕様および外観は改良のため予告なく変更することがありますのでご了承下さい。製品カラーは、撮影・印刷インキの関係で実際の色と異なって見えることがあります。